

TARIFS / ANNÉE 2024

Prix public HT



DISDEROT



DISDEROT

LAMPES À POSER / AGRAFE

1013	9
1021	10
2093-80	10
10497	11
10576	12
A21	13
A22	14
A22F	15
AR70	17
AR71	17
AR65	18
F170	18
J13	21
WATT	21

LAMPADAIRES

2093-150	25
2093-225	26
A23	27
AR1	28
10527	30
B4	31
B211	32
J14	34
RF503	39

APPLIQUES

2059	42
2093-A	43
5980	43
6135PM	44
6135GM	45
A24-1500	46
A24-2200	47
A25	48
A25-190	49
A25-270	50
B3	52
B206	53

SUSPENSIONS

2093-BO	56
2093-S	57
2093-S	57
A25-S-270	58
A26	59
B5	60
M4	61

SUR MESURE

PILOTAGE D'APPAREILS & MODULES LED	65
---------------------------------------	----

COULEURS

FINITIONS/MATÉRIAUX	68
---------------------	----

AMPOULES

CGV	71
-----	----

L'ENGAGEMENT
DISDEROT

CONTACTS	74
----------	----





DISDEROT

Source d'inspiration

Disderot perpétue l'héritage des Ateliers Pierre Disderot, pionnier de l'éclairage contemporain en France, avec la réédition de luminaires dessinés dans les années 50 à 70 par les plus grands designers français.

Fidèles aux valeurs fondatrices, fabriqués en France, dans le respect des œuvres originales et du savoir-faire artisanal, les luminaires sont numérotés et accompagnés d'un certificat d'authenticité.

Les signatures Disderot

Janine Abraham & Dirk Jan Rol, Michel Buffet, René-Jean Caillette, Pierre Disderot, Roger Fatus, Étienne Fermigier, Michel Mortier, Joseph-André Motte, Olivier Mourgue, Pierre Paulin, Alain Richard.

LAMPES À POSER
& AGRAFE



DISDEROT



LAMPE À POSER 1013 / Pierre Disderot

Année de création 1955

Métal laqué, finition laiton doré ou laiton brossé ou chrome ou canon de fusil

Longueur du câble 2 mètres
Hauteur 398 mm
Largeur 341 mm
Poids 3,5 Kg

Interrupteur sur la lampe
Ampoule fournie

LED 5W 590Lm / 2700K / E27

CE      220-240V

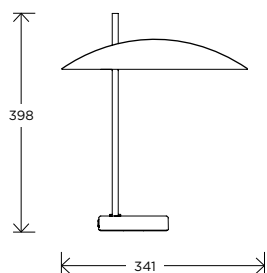

FINITIONS

- Tige laiton doré - noir
- Tige laiton doré - blanc
- Tige laiton brossé - noir
- Tige laiton brossé - blanc
- Tige canon de fusil - noir
- Tige canon de fusil - blanc
- Tige canon de fusil - rouge
- Tige canon de fusil - jaune
- Tige chrome - noir
- Tige chrome - blanc
- Tige chrome - rouge
- Tige chrome - jaune

COULEURS



RÉFÉRENCES PRIX

- | | | |
|---|-----------|------------|
| ● | 1013-ld/n | 1 314,17 € |
| ○ | 1013-ld/b | 1 314,17 € |
| ● | 1013-lb/n | 1 314,17 € |
| ○ | 1013-lb/b | 1 314,17 € |
| ● | 1013-cf/n | 1 314,17 € |
| ○ | 1013-cf/b | 1 314,17 € |
| ● | 1013-cf/r | 1 314,17 € |
| ● | 1013-cf/j | 1 314,17 € |
| ● | 1013-ch/n | 1 314,17 € |
| ○ | 1013-ch/b | 1 314,17 € |
| ● | 1013-ch/r | 1 314,17 € |
| ● | 1013-ch/j | 1 314,17 € |

Autres couleurs, sur mesure nous consulter



Tige laiton doré - noir
Réf. 1013-ld/n



Tige laiton doré - blanc
Réf. 1013-ld/b



Tige laiton brossé - noir
Réf. 1013-lb/n



Tige laiton brossé - blanc
Réf. 1013-lb/b



Tige canon de fusil - noir
Réf. 1013-cf/n



Tige canon de fusil - blanc
Réf. 1013-cf/b



Tige canon de fusil - rouge
Réf. 1013-cf/r



Tige canon de fusil - jaune
Réf. 1013-cf/j



Tige chrome - noir
Réf. 1013-ch/n



Tige chrome - blanc
Réf. 1013-ch/b



Tige chrome - rouge
Réf. 1013-ch/r



Tige chrome - jaune
Réf. 1013-ch/j

LAMPE À POSER 1021 / Roger Fatus

Année de création 1960

Laiton chromé, Plexiglas

Longueur du câble 2 mètres
Hauteur 300 mm
Largeur 280 mm
Poids 0,8 Kg

Interrupteur sur le câble
Ampoule fournie

LED 5W 590Lm / 2700K / E27

CE     220-240V

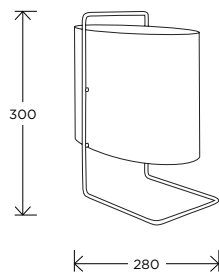

FINITIONS

Chrome - Plexiglas blanc

COULEURS



RÉFÉRENCES PRIX

1021-ch

737,50 €

Autres couleurs, sur mesure nous consulter



Métal, Plexiglas
Réf. 1021-ch

LAMPE À POSER 2093-80 / Olivier Mourgue





Année de création 1967

Inox poli, aluminium

Longueur du câble 2 mètres
Hauteur 800 mm
Largeur base 250 mm
Poids 2 Kg

Interrupteur sur le câble
Ampoule fournie

LED 6W 750Lm / 2700K / E27

CE     220-240V

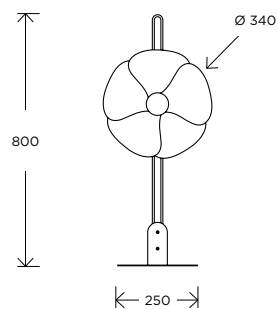

FINITIONS

Inox poli - aluminium

COULEURS



RÉFÉRENCES PRIX

2093-80

1 626,67 €

Autres couleurs, sur mesure nous consulter



Inox poli - aluminium
Réf. 2093-80







LAMPE À POSER **10497 / Michel Mortier**

Année de création 1972

Aluminium laqué, opaline

Longueur du câble 2 mètres
Hauteur 580 mm
Largeur base 350 mm
Poids 7 Kg

Interrupteur sur le câble
Ampoules fournies (x3)

 **LED 18W (3x6W)**
3x750Lm / 2700K / E27
     220-240V

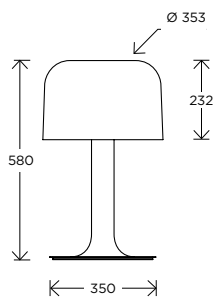

FINITIONS

Blanc - verre opale
Orange - verre opale
Chamois - verre opale
Blanc - verre opale -variateur
Orange - verre opale -variateur
Chamois - verre opale -variateur

COULEURS RÉFÉRENCES PRIX

COULEURS	RÉFÉRENCES	PRIX
	10497-b	2 443,33 €
	10497-o	2 443,33 €
	10497-c	2 443,33 €
	10497-b-v	2 488,33 €
	10497-o-v	2 488,33 €
	10497-c-v	2 488,33 €

Autres couleurs, sur mesure nous consulter



Aluminium laqué blanc
Réf. 10497-b



Aluminium laqué orange
Réf. 10497-o



Aluminium laqué chamois
Réf. 10497-c



Variateur pour les modèles avec option,
Variateur noir :
Réf. 10497-c-v / Réf. 10497-o-v
Variateur blanc : Réf. 10497-b-v

SÉRIE **10 / Michel Mortier**



LAMPE 10576
PAGE 12



LAMPADAIRE 10527
PAGE 30







LAMPE À POSER **10576 / Michel Mortier**

Année de création 1972

Aluminium laqué, opaline

Longueur du câble 2 mètres
Hauteur 353 mm
Largeur base 350 mm
Poids 6,5 Kg

Interrupteur sur le câble
Ampoules fournies (x3)



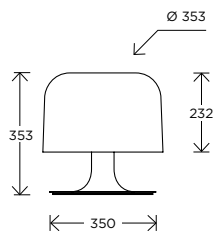



 **LED 18W (3x6W)**
3x750Lm / 2700K / E27
     220-240V



FINITIONS

Blanc - verre opale
Orange - verre opale
Chamois - verre opale
Blanc - verre opale -variateur
Orange - verre opale -variateur
Chamois - verre opale -variateur

COULEURS RÉFÉRENCES PRIX

	10576-b	2 425,00 €
	10576-o	2 425,00 €
	10576-c	2 425,00 €
	10576-b-v	2 470,00 €
	10576-o-v	2 470,00 €
	10576-c-v	2 470,00 €

Autres couleurs, sur mesure nous consulter



Aluminium laqué blanc
Réf. 10576-b



Aluminium laqué orange
Réf. 10576-o



Aluminium laqué chamois
Réf. 10576-c



Variateur pour les modèles avec option,
Variateur noir :
Réf. 10576-c-v / Réf. 10576-o-v
Variateur blanc : Réf. 10576-b-v

SÉRIE **10 / Michel Mortier**



LAMPE 10497
PAGE 11



LAMPADAIRE 10527
PAGE 30

LAMPE À POSER **A21 / Alain Richard**

Année de création 1968

Métal laqué, chrome
Socle de la couleur du
réflecteur ou chrome

Hauteur 620 mm
Diamètre socle 200 mm
Diamètre réflecteur 200 mm
Poids 3,6 Kg

Interrupteur sur le câble
Ampoule fournie

LED 5W 590Lm / 2700K / E27

CE     220-240V

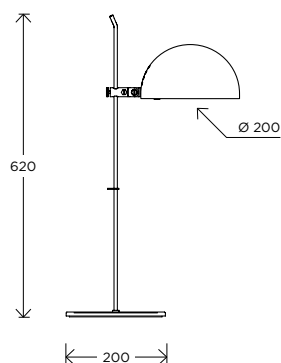











FINITIONS

Chrome / base chrome
Noir / base noire
Blanc / base blanche
Rouge / base rouge
Orange / base orange
Vert / base verte

Noir / base chrome
Blanc / base chrome
Rouge / base chrome
Orange / base chrome
Vert / base chrome

Autres couleurs, sur mesure nous consulter

COULEURS RÉFÉRENCES PRIX

	A21-ch	1 645,83 €
	A21-n	1 634,17 €
	A21-b	1 634,17 €
	A21-r	1 634,17 €
	A21-o	1 634,17 €
	A21-v	1 634,17 €
	A21-n/ch	1 654,17 €
	A21-b/ch	1 654,17 €
	A21-r/ch	1 654,17 €
	A21-o/ch	1 654,17 €
	A21-v/ch	1 654,17 €



Métal laqué - chrome
Réf. A21-ch



Métal laqué - noir
Réf. A21-n/ch



Métal laqué - blanc
Réf. A21-b/ch



Métal laqué - rouge
Réf. A21-r/ch



Métal laqué - orange
Réf. A21-o/ch



Métal laqué - vert
Réf. A21-v/ch



Métal laqué - noir / socle noir
Réf. A21-n

SÉRIE **A / Alain Richard**



APPLIQUE A25
PAGE 48



APPLIQUE A25-190
PAGE 49



APPLIQUE A24-1500
PAGE 46



APPLIQUE A24-2200
PAGE 47



LAMPADAIRE A23
PAGE 27



SUSPENSION A26
PAGE 59

LAMPE À POSER **A22** / Alain Richard

Année de création 1968

Métal laqué, chrome
Socle de la couleur du
réflecteur ou chrome

Hauteur 190 mm
Diamètre socle 200 mm
Diamètre réflecteur 200 mm
Poids 3,5 Kg

Interrupteur sur le câble
Ampoule fournie

LED 5W 590Lm / 2700K / E27

CE 220-240V

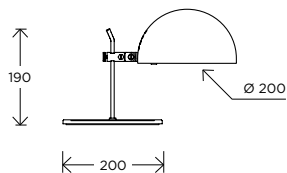

FINITIONS

Chrome / base chrome
Noir / base noire
Blanc / base blanche
Rouge / base rouge
Orange / base orange
Vert / base verte

Noir / base chrome
Blanc / base chrome
Rouge / base chrome
Orange / base chrome
Vert / base chrome

Autres couleurs, sur mesure nous consulter

COULEURS RÉFÉRENCES PRIX

	A22-ch	1 625,00 €
	A22-n	1 619,17 €
	A22-b	1 619,17 €
	A22-r	1 619,17 €
	A22-o	1 619,17 €
	A22-v	1 619,17 €
	A22-n/ch	1 639,17 €
	A22-b/ch	1 639,17 €
	A22-r/ch	1 639,17 €
	A22-o/ch	1 639,17 €
	A22-v/ch	1 639,17 €



Métal laqué - chrome
Réf. A22-ch



Métal laqué - noir / base chrome
Réf. A22-n/ch



Métal laqué - blanc / base chrome
Réf. A22-b/ch



Métal laqué- rouge / base chrome
Réf. A22-r/ch



Métal laqué - orange / base chrome
Réf. A22-o/ch



Métal laqué - vert / base chrome
Réf. A22-v/ch



Métal laqué - noir / base noire
Réf. A22-n

SÉRIE **A** / Alain Richard



APPLIQUE A25
PAGE 48



APPLIQUE A25-190
PAGE 49



APPLIQUE A24-1500
PAGE 46



APPLIQUE A24-2200
PAGE 47



LAMPADAIRE A23
PAGE 27



SUSPENSION A26
PAGE 59

LAMPE AGRAFE **A22F** / Alain Richard

Année de création 1968

Métal laqué, chrome

Hauteur 659,5 mm
Diamètre réflecteur 200 mm
Poids 1 Kg

Interrupteur sur le câble
Ampoule fournie

LED 5W 590Lm / 2700K / E27



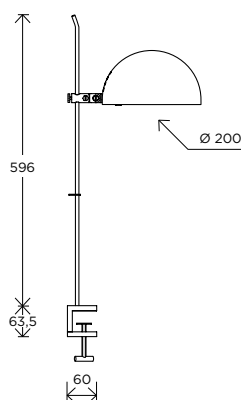



CE      220-240V



FINITIONS

Chrome
Noir
Blanc
Rouge
Orange
Vert

COULEURS RÉFÉRENCES PRIX

COULEURS	RÉFÉRENCES	PRIX
	A22F-ch	1 680,00 €
	A22F-n	1 518,33 €
	A22F-b	1 518,33 €
	A22F-r	1 518,33 €
	A22F-o	1 518,33 €
	A22F-v	1 518,33 €

Autres couleurs, sur mesure nous consulter



Métal laqué - chrome
Réf. A22F-ch



Métal laqué - noir
Réf. A22F-n



Métal laqué - blanc
Réf. A22F-b



Métal laqué - rouge
Réf. A22F-r



Métal laqué - orange
Réf. A22F-o



Métal laqué - vert
Réf. A22F-v

SÉRIE **A** / Alain Richard



APPLIQUE A25
PAGE 48



APPLIQUE A25-190
PAGE 49



APPLIQUE A24-1500
PAGE 46



APPLIQUE A24-2200
PAGE 47



LAMPADAIRE A23
PAGE 27



SUSPENSION A26
PAGE 59



LAMPE À POSER **AR70/ Janine Abraham & Dirk-Jan Rol**

Année de création 1964

Inox brossé, bois noyer,
Plexiglas

Hauteur 330 mm
Largeur 330 mm
Largeur base 100 mm
Poids 5,3 Kg

Interrupteur sur la lampe
PCB LED haut et bas

 **PCB LED 34W (2x17W haut/bas)**
2400Lm / 2700K

     220-240V

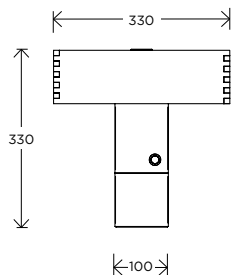

Noyer - Inox poli
Réf. AR70-ch-pcb

FINITIONS

Noyer - inox brossé

Autres couleurs, sur mesure nous consulter

COULEURS RÉFÉRENCES PRIX



AR70-ch-pcb 2 653,33 €

LAMPE À POSER **AR71/ Janine Abraham & Dirk-Jan Rol**

Année de création 1964

Inox brossé, bois noyer,
Plexiglas

Hauteur 230 mm
Largeur 330 mm
Largeur base 100 mm
Poids 5 Kg

Interrupteur sur la lampe
PCB LED haut et bas

 **PCB LED 34W (2x17W haut/bas)**
2400Lm / 2700K

     220-240V

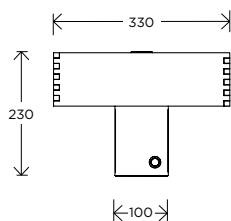

Noyer - Inox poli
Réf. AR71-ch-pcb

FINITIONS

Noyer - inox brossé

Autres couleurs, sur mesure nous consulter

COULEURS RÉFÉRENCES PRIX



AR71-ch-pcb 2 441,67 €

LAMPE À POSER **AR65** / Janine Abraham & Dirk-Jan Rol

Année de création 1960

Rotin, bois, métal

Longueur du câble 2 mètres
Hauteur 900 mm
Largeur 700 mm
Poids 2,8 Kg

Interrupteur sur le câble
Ampoules fournies (x2)

LED 2X5W
2x590Lm / 2700K / E27
CE      220-240V

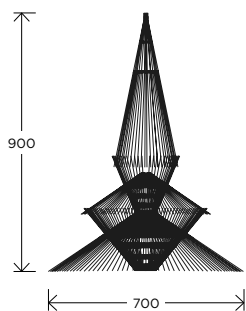

FINITIONS

Rotin naturel

Autres couleurs, sur mesure nous consulter

COULEURS RÉFÉRENCES PRIX

COULEURS	RÉFÉRENCES	PRIX
	AR65	1 641,67 €



Rotin, métal
Réf. AR65

LAMPE À POSER **F170** / Étienne Fermigier

Année de création 1970

Aluminium brossé, Plexiglas

Longueur du câble 2 mètres
Hauteur 372 mm
Largeur 398 mm
Poids 3,7 Kg

Interrupteur sur le câble
Ampoules fournies (x2)

LED 2X6W dimmable
2x780Lm / 2700K / E27
CE      220-240V

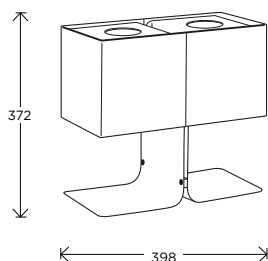





FINITIONS

Métal - Plexiglas

Métal - Plexiglas variateur

Autres couleurs, sur mesure nous consulter

COULEURS RÉFÉRENCES PRIX

COULEURS	RÉFÉRENCES	PRIX
 	F170	1 247,50 €
 	F170-v	1 295,83 €



Métal - Plexiglas
Réf. F170



Métal - Plexiglas variateur
Réf. F170







LAMPE À POSER **J13 / Joseph-André Motte**

Année de création 1959

Métal laqué, opaline

Longueur du câble 2 mètres
Hauteur 450 mm
Largeur 300 mm
Poids 3,5 Kg

Interrupteur sur le câble
Ampoule fournie

LED 4,5W 460Lm / 2700K / E27

CE      220-240V

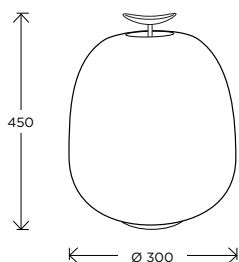

FINITIONS

Noir - verre opale
Noir - verre opale - variateur

Autres couleurs, sur mesure nous consulter

COULEURS RÉFÉRENCES PRIX

● ○	J13-n	1 450,00 €
● ○	J13-n-v	1 495,00 €



Métal, verre
Réf. J13-n



Métal, verre, variateur
Réf. J13-n-v

LAMPE À POSER **WATT / Sylvain Dubuisson**

Année de création 2019

Métal laqué, chrome, verre

Longueur du câble 2 mètres
Hauteur 465 mm
Largeur 257 mm
Poids 5 Kg

Interrupteur sur le câble
PCB LED

PCB LED 17W / 1550Lm / 2700K

CE      220-240V

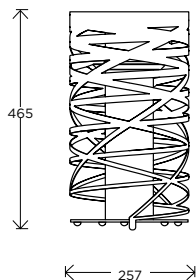

FINITIONS

Orange
Noir
Blanc

Autres couleurs, sur mesure nous consulter

COULEURS RÉFÉRENCES PRIX

● ○	W-o	2 648,33 €
● ○	W-n	2 648,33 €
● ○	W-b	2 648,33 €



Métal laqué - chrome - verre
Réf. W-o



Métal laqué - chrome - verre
Réf. W-n



Métal laqué - chrome - verre
Réf. W-b

LAMPADAIRES



DISDEROT



LAMPADAIRE **2093-150** / Olivier Mourgue

Année de création 1967

Inox poli, aluminium

Longueur des câbles 2 mètres
Hauteur 1500 mm
Largeur base 250 mm
Poids 3,5 Kg

Interrupteur sur le câble
Ampoules fournies (x2)

LED 12W (2x6W)
2x750Lm / 2700K / E27

CE, RoHS, Energy Star, IP 20, 220-240V

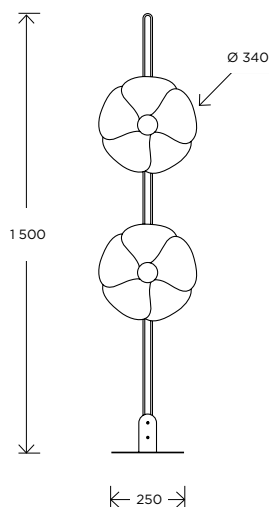

FINITIONS

Inox poli - aluminium

FLEUR SUPPLÉMENTAIRE / OPTION

Inox poli - aluminium

Sur mesure nous consulter

COULEURS RÉFÉRENCES PRIX

COULEURS	RÉFÉRENCES	PRIX
●	2093-150	2 308,33 €
●	2093-f	480,83 €



Inox poli, aluminium
Réf. 2093-150

SÉRIE **Fleur** / Olivier Mourgue



APPLIQUE 2093-A
PAGE 43



LAMPE 2093-80
PAGE 10



LAMPADAIRE 2093-225
PAGE 26



SUSPENSION 2093-BO
PAGE 56



SUSPENSION 2093-S
PAGE 57



SUSPENSION 2093-S-T
PAGE 57

LAMPADAIRE **2093-225** / Olivier Mourgue

Année de création 1967

Inox poli, aluminium

Longueur des câbles 2 mètres
Hauteur 2250 mm max
Largeur base 350 mm
Poids 6 Kg

Interrupteur sur le câble
Ampoules fournies (x2)

LED 12W (2x6W)
2x750Lm / 2700K / E27

CE, RoHS, Recycled, Energy Efficient, IP 20, 220-240V

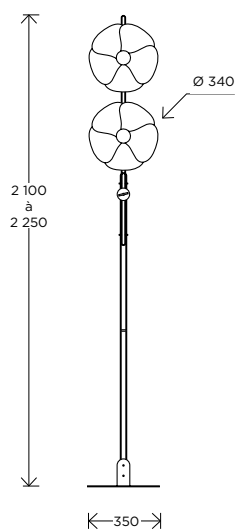

FINITIONS

Inox poli - aluminium

COULEURS

RÉFÉRENCES PRIX

● 2093-225 2 495,83 €

FLEUR SUPPLÉMENTAIRE / OPTION

Inox poli - aluminium

● 2093-f 480,83 €

Sur mesure nous consulter



Inox poli, aluminium
Réf. 2093-225

SÉRIE **Fleur** / Olivier Mourgue



APPLIQUE 2093-A
PAGE 43



LAMPE 2093-80
PAGE 10



LAMPADAIRE 2093-150
PAGE 25



SUSPENSION 2093-BO
PAGE 56



SUSPENSION 2093-S
PAGE 57



SUSPENSION 2093-S-T
PAGE 57

LAMPADAIRE **A23** / Alain Richard

Année de création 1968

Métal laqué, chrome, marbre gris

Hauteur 1500 mm
 Diamètre socle 260 mm
 Diamètre réflecteur 200 mm
 Poids 6 Kg

Interrupteurs sur les câbles (x2)
 Ampoules fournies (x2)

LED 10W (2x5W)
 2x590Lm / 2700K / E27

CE 220-240V

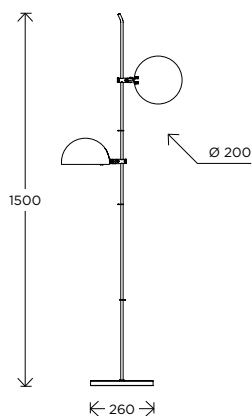

FINITIONS

Chrome
 Noir
 Blanc
 Rouge
 Orange
 Vert

COULEURS RÉFÉRENCES PRIX

	A23-ch	2 810,00 €
	A23-n	2 783,33 €
	A23-b	2 783,33 €
	A23-r	2 783,33 €
	A23-o	2 783,33 €
	A23-v	2 783,33 €

RÉFLECTEUR SUPPLÉMENTAIRE / OPTION

Métal laqué						A20-réf	670,00 €
Chrome						A20-réf-ch	691,00 €

Autres couleurs, sur mesure nous consulter
 * Mix de plusieurs couleurs nous consulter



Métal laqué - chrome
 Réf. A23-ch



Métal laqué - noir
 Réf. A23-n



Métal laqué - blanc
 Réf. A23-b



Métal laqué - rouge
 Réf. A23-r



Métal laqué - orange
 Réf. A23-o



Métal laqué - vert
 Réf. A23-v



* OPTION MIXAGE
 DE COULEURS

SÉRIE **A** / Alain Richard



APPLIQUE A25
 PAGE 48



APPLIQUE A25-190
 PAGE 49



APPLIQUE A24-1500
 PAGE 46



APPLIQUE A24-2200
 PAGE 47



LAMPE A21
 PAGE 13



SUSPENSION A26
 PAGE 59

LAMPADAIRE **ARI** / Janine Abraham & Dirk-Jan Rol







Année de création 1964

Inox poli, bois noyer, Plexiglas

Longueur du câble 2 mètres
Hauteur réglable 1100 à 1450 mm
Largeur base 300 mm
Poids 10 Kg

Interrupteurs sur le lampadaire
(x2 haut et bas)
PCB LED haut et bas

 **PCB LED 34W (2x17W haut/bas)**
2400Lm / 2700K

      220-240V

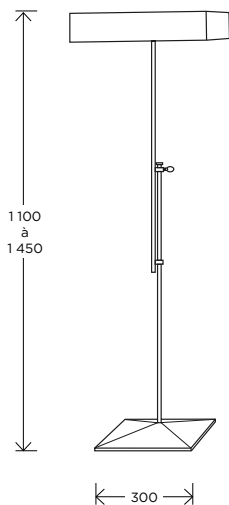

FINITIONS

Noyer - inox poli

Sur mesure nous consulter

COULEURS RÉFÉRENCES PRIX



ARI-ch-pcb

2 989,17 €



Noyer - Inox poli
Réf. ARI-ch-pcb

PRODUITS ASSOCIÉS **Janine Abraham & Dirk-Jan Rol**



LAMPE À POSER AR70
PAGE 17



LAMPE À POSER AR71
PAGE 17



LAMPADAIRE 10527 / Michel Mortier

Année de création 1972

Aluminium laqué, opaline

Longueur du câble 2 mètres
Hauteur 1600 mm
Largeur base 350 mm
Poids 12 Kg

Interrupteur pied sur le câble
Ampoules fournies (x3)

LED 18W (3x6W)
3x750Lm / 2700K / E27
CE 220-240V

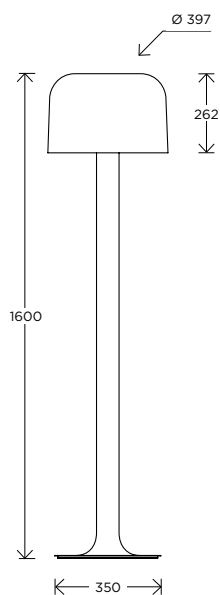

FINITIONS

Blanc - verre opale
Orange - verre opale
Chamois - verre opale
Blanc - verre opale -variateur
Orange - verre opale -variateur
Chamois - verre opale -variateur

COULEURS RÉFÉRENCES PRIX

COULEURS	RÉFÉRENCES	PRIX
○	10527-b	2 700,00 €
●	10527-o	2 700,00 €
●	10527-c	2 700,00 €
○	10527-b-v	2 745,00 €
●	10527-o-v	2 745,00 €
●	10527-c-v	2 745,00 €

Autres couleurs, sur mesure nous consulter



Aluminium laqué blanc
Réf. 10527-b



Aluminium laqué orange
Réf. 10527-o



Aluminium laqué chamois
Réf. 10527-c



Variateur pour les modèles avec option,
Variateur noir :
Réf. 10527-c-v / Réf. 10527-o-v
Variateur blanc : Réf. 10527-b-v

SÉRIE 10 / Michel Mortier



LAMPE 10497
PAGE 11



LAMPE 10576
PAGE 12

LAMPADAIRE **B4** / René-Jean Caillette

Année de création 1957

Métal laqué, laiton doré,
bois noyer

Longueur du câble 2 mètres
Hauteur 1500 ou 1650 mm
Largeur base 220 mm
Poids 4,3 Kg (1500)
4,4 Kg (1650)

Interrupteur sur le réflecteur
Ampoule fournie

LED 5W 590Lm / 2700K / E27

CE     220-240V

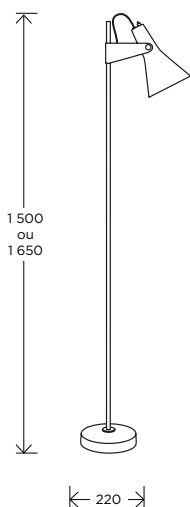

FINITIONS

Noyer - laiton doré - noir

Noyer - laiton doré - noir

* GM = grand modèle 1m65

Sur mesure nous consulter

COULEURS RÉFÉRENCES PRIX

	B4-n	2 040,00 €
	B4-n/GM*	2 056,67 €



Noyer - laiton doré - noir
H 1500 mm
Réf. B4-n



Noyer - laiton doré - noir
H 1650 mm
Réf. B4-n/GM

SÉRIE **B** / René-Jean Caillette



APPLIQUE B3
PAGE 52



SUSPENSION B5
PAGE 60

LAMPADAIRE **B211 / Michel Buffet**

Année de création 1952





Acier, aluminium

Longueur du câble 2 mètres
Poids 6 Kg

Interrupteur pied sur le câble
Ampoule fournie

 **LED 8W**

750Lm / 2700K / E27

     220-240V

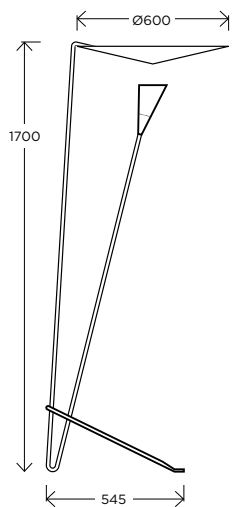

FINITIONS

Blanc

Disponible deuxième semestre 2024
Sur mesure nous consulter

COULEURS RÉFÉRENCES PRIX



B211-b

Nous contacter



Blanc
Réf. B211-b

PRODUIT ASSOCIÉ / **Michel Buffet**



APPLIQUE B206
PAGE 53



LAMPADAIRE **J14 / Joseph-André Motte**

Année de création 1957

Laiton, finition chrome, canon de fusil, laiton brossé ou laiton doré, Marbre noir ou gris, opaline

Longueur du câble 2 mètres
Hauteur 1650 ou 1850 mm
Largeur base 220 mm
Poids 9,2 Kg (1650)
9,3 Kg (1850)

Interrupteur à tirette
Ampoule fournie

LED 8W 810Lm / 2700K / E27
CE, RoHS, Energy Star, I.P. 20, 220-240V

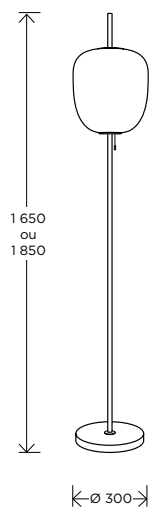

FINITIONS

Laiton brossé - verre opale marbre gris
Laiton doré - verre opale marbre gris
Canon de fusil - verre opale marbre gris
Chrome - verre opale marbre gris
Laiton brossé - verre opale marbre noir
Laiton doré - verre opale marbre noir
Canon de fusil - verre opale marbre noir
Chrome - verre opale marbre noir
Laiton brossé - verre opale marbre gris
Laiton doré - verre opale marbre gris
Canon de fusil - verre opale marbre gris
Chrome - verre opale marbre gris
Laiton brossé - verre opale marbre noir
Laiton doré, verre opale marbre noir
Canon de fusil, verre opale marbre noir
Chrome, verre opale marbre noir
Laiton brossé - verre opale marbre gris - variateur
Laiton doré - verre opale marbre gris - variateur
Canon de fusil - verre opale marbre gris - variateur
Chrome noir - verre opale marbre gris - variateur
Laiton brossé - verre opale marbre noir - variateur
Laiton doré - verre opale marbre noir - variateur
Canon de fusil - verre opale marbre noir - variateur
Chrome - verre opale marbre noir - variateur
Laiton brossé - verre opale marbre gris - variateur
Laiton doré - verre opale marbre gris - variateur
Canon de fusil - verre opale marbre gris - variateur
Chrome - verre opale marbre gris - variateur
Laiton brossé - verre opale marbre noir - variateur
Laiton doré - verre opale marbre noir - variateur
Canon de fusi - verre opale marbre noir - variateur
Chrome - verre opale marbre noir - variateur

COULEURS RÉFÉRENCES PRIX

COULEURS	RÉFÉRENCES	PRIX
● ○ □	J14-lb/mg	2 889,17 €
● ○ □	J14-ld/mg	2 889,17 €
● ○ □	J14-cf/mg	2 889,17 €
● ○ □	J14-ch/mg	2 889,17 €
● ○ ■	J14-lb/mn	2 889,17 €
● ○ ■	J14-ld/mn	2 889,17 €
● ○ ■	J14-cf/mn	2 889,17 €
● ○ ■	J14-ch/mn	2 889,17 €
● ○ □	J14-lb/mg/GM	2 889,17 €
● ○ □	J14-ld/mg/GM	2 889,17 €
● ○ □	J14-cf/mg/GM	2 889,17 €
● ○ □	J14-ch/mg/GM	2 889,17 €
● ○ ■	J14-lb/mn/GM	2 889,17 €
● ○ ■	J14-ld/mn/GM	2 889,17 €
● ○ ■	J14-cf/mn/GM	2 889,17 €
● ○ ■	J14-ch/mn/GM	2 889,17 €
● ○ □	J14-lb/mg-v	2 934,17 €
● ○ □	J14-ld/mg-v	2 934,17 €
● ○ □	J14-cf/mg-v	2 934,17 €
● ○ □	J14-ch/mg-v	2 934,17 €
● ○ ■	J14-lb/mn-v	2 934,17 €
● ○ ■	J14-ld/mn-v	2 934,17 €
● ○ ■	J14-cf/mn-v	2 934,17 €
● ○ ■	J14-ch/mn-v	2 934,17 €
● ○ □	J14-lb/mg/GM-v	2 934,17 €
● ○ □	J14-ld/mg/GM-v	2 934,17 €
● ○ □	J14-cf/mg/GM-v	2 934,17 €
● ○ □	J14-ch/mg/GM-v	2 934,17 €
● ○ ■	J14-lb/mn/GM-v	2 934,17 €
● ○ ■	J14-ld/mn/GM-v	2 934,17 €
● ○ ■	J14-cf/mn/GM-v	2 934,17 €
● ○ ■	J14-ch/mn/GM-v	2 934,17 €

GM = grand modèle 1m85

□ Marbre gris

■ Marbre noir

Sur mesure nous consulter



Laiton brossé - marbre gris
H 1650 mm
Réf. J14-lb/mg
2 889,17 €



Laiton doré - marbre gris
H 1650 mm
Réf. J14-lb/mg



Canon de fusil - marbre gris
H 1650 mm
Réf. J14-cf/mg



Chrome - marbre gris
H 1650 mm
Réf. J14-ch/mg



Laiton brossé - marbre noir
H 1650 mm
Réf. J14-lb/mn



Laiton doré - marbre noir
H 1650 mm
Réf. J14-lb/mn



Canon de fusil - marbre noir
H 1650 mm
Réf. J14-cf/mn



Chrome - marbre noir
H 1650 mm
Réf. J14-ch/mn



Laiton brossé - marbre gris - variateur
H 1650 mm
Réf. J14-lb/mg-v



Laiton doré - marbre gris - variateur
H 1650 mm
Réf. J14-lb/mg-v



Canon de fusil - marbre gris - variateur
H 1650 mm
Réf. J14-cf/mg-v



Chrome - marbre gris - variateur
H 1650 mm
Réf. J14-ch/mg-v



Laiton brossé - marbre noir - variateur
H 1650 mm
Réf. J14-lb/mn-v



Laiton doré - marbre noir - variateur
H 1650 mm
Réf. J14-lb/mn-v



Canon de fusil - marbre noir - variateur
H 1650 mm
Réf. J14-cf/mn-v



Chrome - marbre noir - variateur
H 1650 mm
Réf. J14-ch/mn-v



Laiton brossé - marbre gris
H 1650 mm
Réf. J14-lb/mg/GM



Laiton doré - marbre gris
H 1650 mm
Réf. J14-ld/mg/GM



Canon de fusil - marbre gris
H 1650 mm
Réf. J14-cf/mg/GM



Chrome - marbre gris
H 1650 mm
Réf. J14-ch/mg/GM



Laiton brossé - marbre noir
H 1650 mm
Réf. J14-lb/mn/GM



Laiton doré - marbre noir
H 1650 mm
Réf. J14-ld/mn/GM



Canon de fusil - marbre noir
H 1650 mm
Réf. J14-cf/mn/GM



Chrome - marbre noir
H 1650 mm
Réf. J14-ch/mn/GM



Laiton brossé - marbre gris - variateur
H 1650 mm
Réf. J14-lb/mg/GM-v



Laiton doré - marbre gris - variateur
H 1650 mm
Réf. J14-ld/mg/GM-v



Canon de fusil - marbre gris - variateur
H 1650 mm
Réf. J14-cf/mg/GM-v



Chrome - marbre gris - variateur
H 1650 mm
Réf. J14-ch/mg/GM-v



Laiton brossé - marbre noir - variateur
H 1650 mm
Réf. J14-lb/mn/GM-v



Laiton doré - marbre noir - variateur
H 1650 mm
Réf. J14-ld/mn/GM-v



Canon de fusil - marbre noir - variateur
H 1650 mm
Réf. J14-cf/mn/GM-v



Chrome - marbre noir - variateur
H 1650 mm
Réf. J14-ch/mn/GM-v





LAMPADAIRE **RF503** / Roger Fatus



Année de création 1964

Métal,
abat-jour tissu 100% fin coton,
intérieur polyphane blanc,
trame fine, aspect mat

Longueur du câble 2 mètres
Hauteur réglable 1280 à 1780 mm
Largeur base 380 mm
Poids 4 Kg

Interrupteur sur le lampadaire
Ampoule fournie

LED 8W 810Lm / 2700K / E27

CE    220-240V

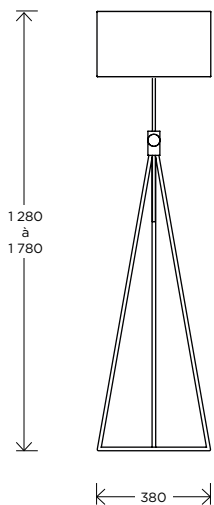

FINITIONS

Métal brossé - blanc cassé

COULEURS



RÉFÉRENCES PRIX

RF503

Sur demande

Sur mesure uniquement nous consulter



Métal - tissu
Réf. RF503

APPLIQUES



DISDEROT

APPLIQUE 2059 / Pierre Disderot

Année de création 1955

Métal laqué, finition laiton doré ou laiton brossé ou chrome ou canon de fusil

Hauteur 120 mm
Largeur 444 mm
Poids 1,9 Kg

Ampoule fournie

LED 8W 810Lm / 2700K / E27

CE I P 20 220-240V

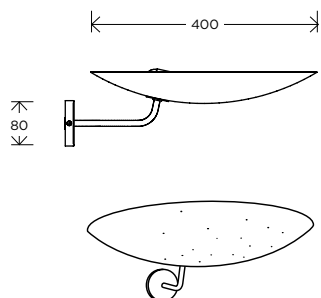

FINITIONS

Laiton doré - noir
Laiton doré - blanc
Laiton brossé - noir
Laiton brossé - blanc
Canon de fusil - noir
Canon de fusil - blanc
Canon de fusil - rouge
Canon de fusil - jaune
Chrome - noir
Chrome - blanc
Chrome - rouge
Chrome - jaune

COULEURS RÉFÉRENCES PRIX

●●	2059-ld/n	1 114,17 €
●○	2059-ld/b	1 114,17 €
●●	2059-lb/n	1 114,17 €
●○	2059-lb/b	1 114,17 €
●●	2059-cf/n	1 130,83 €
●○	2059-cf/b	1 130,83 €
●●	2059-cf/r	1 130,83 €
●●	2059-cf/j	1 130,83 €
●●	2059-ch/n	1 130,83 €
●○	2059-ch/b	1 130,83 €
●●	2059-ch/r	1 130,83 €
●●	2059-ch/j	1 130,83 €

Autres couleurs, sur mesure nous consulter



Laiton doré - noir
Réf. 2059-ld/n



Laiton doré - blanc
Réf. 2059-ld/b



Laiton brossé - noir
Réf. 2059-lb/n



Laiton brossé - blanc
Réf. 2059-lb/b



Canon de fusil - noir
Réf. 2059-cf/n



Canon de fusil - blanc
Réf. 2059-cf/b



Canon de fusil - rouge
Réf. 2059-cf/r



Canon de fusil - jaune
Réf. 2059-cf/j



Chrome - noir
Réf. 2059-ch/n



Chrome - blanc
Réf. 2059-ch/b



Chrome - rouge
Réf. 2059-ch/r



Chrome - jaune
Réf. 2059-ch/j

APPLIQUE **2093-A** / Olivier Mourgue

Année de création 1967

Métal laqué, aluminium, inox poli

Diamètre 340 mm
Largeur patère 80 mm
Poids 0,6 Kg

Ampoule fournie

● LED 6W 750Lm / 2700K / E27

CE     220-240V

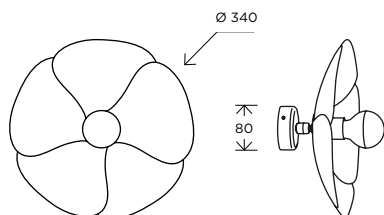

Inox poli - aluminium
Réf. 2093-a

FINITIONS

Inox poli - aluminium

COULEURS



2093-a

656,67 €

Autres couleurs, sur mesure nous consulter

APPLIQUE **5980** / Alain Richard

Année de création 1957

Métal laqué

Longueur du câble 2 mètres
Hauteur 180 mm
Largeur 250 mm
Poids 1,1 Kg

Interrupteur sur le câble
Ampoule fournie

◑ LED 4W 320Lm / 2700K / E14

CE     220-240V

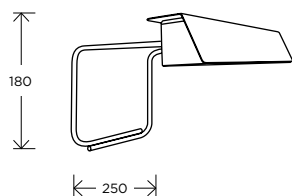

Métal laqué noir/blanc
Réf. 5980-n



Métal laqué blanc
Réf. 5980-b

FINITIONS

Noir - blanc

COULEURS



5980-n

700,00 €

Blanc - blanc



5980-b

700,00 €

Autres couleurs, sur mesure nous consulter

APPLIQUE **6135PM** / Pierre Paulin

Année de création 1959

Métal laqué, tirette chrome

Hauteur 90 mm
Largeur 180 mm
Profondeur 77,4 mm
Tirette en option
Poids 0,7 Kg

Ampoule fournie

LED 4W 350Lm / 2700K / E14
CE, RoHS, Energy Star, 20, 220-240V

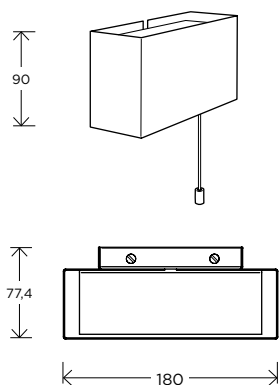

FINITIONS

Noir
Noir - option tirette
Blanc
Blanc - option tirette
Gris
Gris, option tirette

COULEURS RÉFÉRENCES PRIX

●	6135PM-n	518,33 €
●	6135PM-n/T	526,67 €
○	6135PM-b	518,33 €
○	6135PM-b/T	526,67 €
●	6135PM-g	518,33 €
○	6135PM-g/T	526,67 €

T = Mini-interrupteur à tirette

Autres couleurs, sur mesure nous consulter



Métal laqué - noir
Réf. 6135PM-n



Métal laqué - noir / tirette chrome
Réf. 6135PM-n/T



Métal laqué - blanc
Réf. 6135PM-b



Métal laqué - blanc / tirette chrome
Réf. 6135PM-b/T



Métal laqué - gris
Réf. 6135PM-g



Métal laqué - gris / tirette chrome
Réf. 6135PM-g/T

SÉRIE **6135** / Pierre Paulin



APPLIQUE 6135GM
PAGE 45

APPLIQUE **6135GM** / Pierre Paulin

Année de création 1959

Métal laqué, tirette chrome

Hauteur 120 mm
Largeur 300 mm
Profondeur 77,4 mm
Tirette en option
Poids 1,3 Kg

Ampoule fournie

LED 5W 590Lm / 2700K / E27
CE, RoHS, IP20, 220-240V

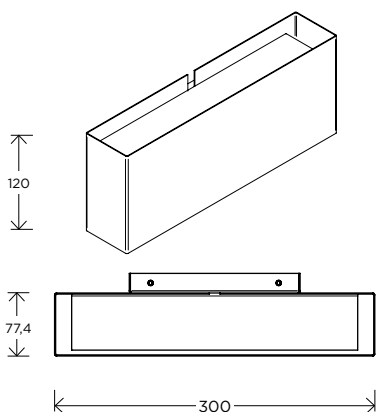

FINITIONS

Noir
Noir - option tirette
Blanc
Blanc - option tirette
Gris
Gris - option tirette

COULEURS RÉFÉRENCES PRIX

●	6135GM-n	611,67 €
●	6135GM-n/T	620,00 €
○	6135GM-b	611,67 €
○	6135GM-b/T	620,00 €
○	6135GM-g	611,67 €
○	6135GM-g/T	620,00 €

T = Mini-interrupteur à tirette

Autres couleurs, sur mesure nous consulter



Métal laqué - noir
Réf. 6135GM-n



Métal laqué - noir / tirette chrome
Réf. 6135GM-n/T



Métal laqué - blanc
Réf. 6135GM-b



Métal laqué - blanc / tirette chrome
Réf. 6135GM-b/T



Métal laqué - gris
Réf. 6135GM-g



Métal laqué - gris / tirette chrome
Réf. 6135GM-g/T

SÉRIE **6135** / Pierre Paulin



APPLIQUE **A24-1500** / Alain Richard

Année de création 1968

Métal laqué, chrome

Hauteur patère/tige 163 mm
 Diamètre patère 80 mm
 Diamètre réflecteur 200 mm
 Longueur tige 1500 mm
 Poids 2,5 Kg

Ampoules fournies (x2)

 **LED 10W (2x5W)**
 2x590Lm / 2700K / E27

      220-240V

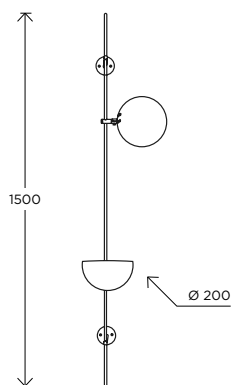

FINITIONS

Chrome
 Noir
 Blanc
 Rouge
 Orange
 Vert



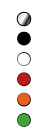



COULEURS



RÉFÉRENCES PRIX

A24-ch-1500	3 710,00 €
A24-n-1500	3 655,83 €
A24-b-1500	3 655,83 €
A24-r-1500	3 655,83 €
A24-o-1500	3 655,83 €
A24-v-1500	3 655,83 €

RÉFLECTEUR SUPPLÉMENTAIRE / OPTION

Métal laqué	    	A20-réf	670,00 €
Chrome		A20-réf-ch	691,00 €

*Autres couleurs, sur mesure nous consulter
 * Mix de plusieurs couleurs nous consulter*



Métal laqué - chrome
 Réf. A24-ch-1500



Métal laqué - noir
 Réf. A24-n-1500



Métal laqué - blanc
 Réf. A24-b-1500



Métal laqué- rouge
 Réf. A24-r-1500



Métal laqué - orange
 Réf. A24-o-1500



Métal laqué - vert
 Réf. A24-v-1500



* OPTION MIXAGE
 DE COULEURS

SÉRIE **A** / Alain Richard



APPLIQUE A25
 PAGE 48



APPLIQUE A25-190
 PAGE 49



APPLIQUE A24-2200
 PAGE 47



LAMPADAIRE A23
 PAGE 27



LAMPE A21
 PAGE 13



SUSPENSION A26
 PAGE 59

APPLIQUE **A24-2200** / Alain Richard

Année de création 1968

Métal laqué, chrome

Hauteur patère/tige 163 mm
 Diamètre patère 80 mm
 Diamètre réflecteur 200 mm
 Longueur tige 2200 mm
 Poids 4,5 Kg

Ampoules fournies (x4)

LED 20W (4x5W)
 4x590Lm / 2700K / E27

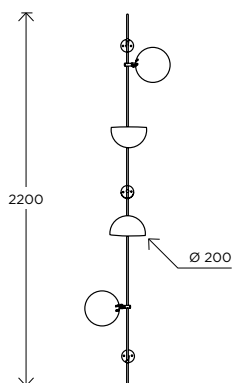

FINITIONS

Chrome
 Noir
 Blanc
 Rouge
 Orange
 Vert

COULEURS

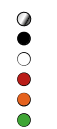

RÉFÉRENCES PRIX

A24-ch-2200	4 720,00 €
A24-n-2200	4 675,00 €
A24-b-2200	4 675,00 €
A24-r-2200	4 675,00 €
A24-o-2200	4 675,00 €
A24-v-2200	4 675,00 €

RÉFLECTEUR SUPPLÉMENTAIRE / OPTION

Métal laqué	○ ● ● ● ●	A20-réf	670,00 €
Chrome	○ ● ● ● ●	A20-réf-ch	691,00 €

*Autres couleurs, sur mesure nous consulter
 * Mix de plusieurs couleurs nous consulter*



Métal laqué - chrome
 Réf. A24-ch-2200



Métal laqué - noir
 Réf. A24-n-2200



Métal laqué - blanc
 Réf. A24-b-2200



Métal laqué- rouge
 Réf. A24-r-2200



Métal laqué - orange
 Réf. A24-o-2200



Métal laqué - vert
 Réf. A24-v-2200



* OPTION MIXAGE
 DE COULEURS

SÉRIE **A** / Alain Richard



APPLIQUE A25
 PAGE 48



APPLIQUE A25-190
 PAGE 49



APPLIQUE A24-1500
 PAGE 46



LAMPADAIRE A23
 PAGE 27



LAMPE A21
 PAGE 13



SUSPENSION A26
 PAGE 59

APPLIQUE **A25** / Alain Richard



Année de création 1968

Métal laqué, chrome

Hauteur patère 80 mm
Diamètre réflecteur 200 mm
Poids 1 Kg

Ampoule fournie

LED 5W 590Lm / 2700K / E27



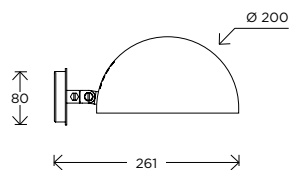



CE        220-240V



FINITIONS

Chrome
Noir
Blanc
Rouge
Orange
Vert

COULEURS RÉFÉRENCES PRIX

	A25-ch	1 105,00 €
	A25-n	1 093,33 €
	A25-b	1 093,33 €
	A25-r	1 093,33 €
	A25-o	1 093,33 €
	A25-v	1 093,33 €

Autres couleurs, sur mesure nous consulter



Métal laqué - chrome
Réf. A25-ch



Métal laqué - noir
Réf. A25-n



Métal laqué - blanc
Réf. A25-b



Métal laqué- rouge
Réf. A25-r



Métal laqué - orange
Réf. A25-o



Métal laqué - vert
Réf. A25-v

SÉRIE **A** / Alain Richard



APPLIQUE A25-190
PAGE 49



APPLIQUE A24-2200
PAGE 47



APPLIQUE A24-1500
PAGE 46



LAMPADAIRE A23
PAGE 27



LAMPE A21
PAGE 13



SUSPENSION A26
PAGE 59

APPLIQUE **A25-190** / Alain Richard

Année de création 1968

Métal laqué, chrome

Hauteur patère 80 mm
Diamètre réflecteur 200 mm
Tige 190 mm
Poids 1,2 Kg

Ampoule fournie

LED 5W 590Lm / 2700K / E27



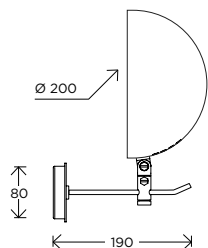



CE     220-240V



FINITIONS

Chrome
Noir
Blanc
Rouge
Orange
Vert

COULEURS RÉFÉRENCES PRIX

	A25-ch-190	1 115,00 €
	A25-n-190	1 228,00 €
	A25-b-190	1 228,00 €
	A25-r-190	1 228,00 €
	A25-o-190	1 228,00 €
	A25-v-190	1 228,00 €

Autres couleurs, sur mesure nous consulter



Métal laqué - chrome
Réf. A25-ch-190



Métal laqué - noir
Réf. A25-n-190



Métal laqué - blanc
Réf. A25-b-190



Métal laqué- rouge
Réf. A25-r-190



Métal laqué - orange
Réf. A25-o-190



Métal laqué - vert
Réf. A25-v-190

SÉRIE **A** / Alain Richard



APPLIQUE A25
PAGE 48



APPLIQUE A24-2200
PAGE 47



APPLIQUE A24-1500
PAGE 46



LAMPADAIRE A23
PAGE 27



LAMPE A21
PAGE 13



SUSPENSION A26
PAGE 59

APPLIQUE **A25-270** / Alain Richard

Année de création 1968

Métal laqué, chrome

Hauteur patère 80 mm
Diamètre réflecteur 200 mm
Tige 270 mm
Poids 1,3 Kg

Ampoule fournie

LED 5W 590Lm / 2700K / E27



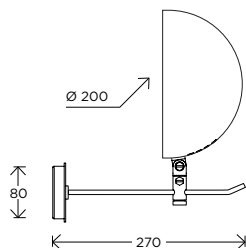



CE     220-240V



FINITIONS

Chrome
Noir
Blanc
Rouge
Orange
Vert

COULEURS RÉFÉRENCES PRIX

	A25-ch-270	1 115,00 €
	A25-n-270	1 228,00 €
	A25-b-270	1 228,00 €
	A25-r-270	1 228,00 €
	A25-o-270	1 228,00 €
	A25-v-270	1 228,00 €

Autres couleurs, sur mesure nous consulter



Métal laqué - chrome
Réf. A25-ch-270



Métal laqué - noir
Réf. A25-n-270



Métal laqué - blanc
Réf. A25-b-270



Métal laqué- rouge
Réf. A25-r-270



Métal laqué - orange
Réf. A25-o-270



Métal laqué - vert
Réf. A25-v-270

SÉRIE **A** / Alain Richard



APPLIQUE A25
PAGE 48



APPLIQUE A24-2200
PAGE 47



APPLIQUE A24-1500
PAGE 46



LAMPADAIRE A23
PAGE 27



LAMPE A21
PAGE 13



SUSPENSION A26
PAGE 59



APPLIQUE **B3** / René-Jean Caillette

Année de création 1957

Métal laqué, laiton doré

Hauteur 230 mm
Largeur 250 mm
Poids 1,2 Kg

Ampoule fournie

LED 5W 590Lm / 2700K / E27

CE      220-240V

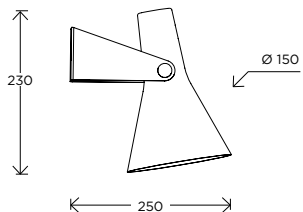

FINITIONS

Noir
Gris foncé
Jaune
Bleu ciel
Rouge

Autres couleurs, sur mesure nous consulter

COULEURS RÉFÉRENCES PRIX

●	B3-n	739,17 €
●	B3-gf	739,17 €
●	B3-jo	739,17 €
●	B3-bc	739,17 €
●	B3-r	739,17 €



Laiton doré - noir
Réf. B3-n



Laiton doré - gris foncé
Réf. B3-gf



Laiton brossé - jaune
Réf. B3-jo



Laiton brossé- bleu ciel
Réf. B3-bc



Laiton doré - rouge
Réf. B3-r

SÉRIE **B** / René-Jean Caillette



LAMPADAIRE B4
PAGE 31



SUSPENSION B5
PAGE 60

APPLIQUE **B206** / Michel Buffet





Année de création 1953

Métal laqué

Hauteur 355 mm
Largeur 243 mm
Poids 0,80 Kg

Ampoule fournie

LED 5W 430Lm / 2700K / E14

CE      220-240V

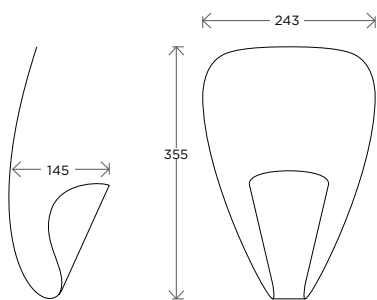

FINITIONS

Blanc
Noir

COULEURS RÉFÉRENCES PRIX



B206-b 835,00 €



B206-n 950,00 €

Autres couleurs, sur mesure nous consulter



Métal laqué - blanc
Réf. B206-b



Métal laqué - noir
Réf. B206-n

PRODUIT ASSOCIÉ / Michel Buffet



LAMPADAIRE B211
PAGE 32

SUSPENSIONS



DISDEROT

SUSPENSION **2093-BO** / Olivier Mourgue

Année de création 1967

Inox poli, aluminium

Longueur du câble 2 mètres
Longueur bras 720 mm
Largeur fleur 340 mm
Poids 3,5 Kg

Ampoule fournie

LED 6W 750Lm / 2700K / E27

CE     220-240V

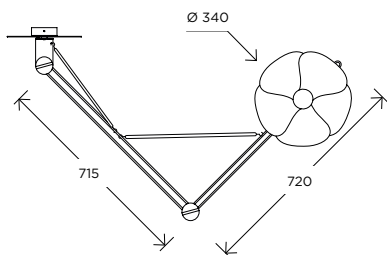

FINITIONS

Inox poli - aluminium

Sur mesure nous consulter

COULEURS RÉFÉRENCES PRIX



2093-bo

Sur demande



Inox poli, aluminium
Réf. 2093-bo

SÉRIE **Fleur** / Olivier Mourgue



APPLIQUE 2093-A
PAGE 43



LAMPE 2093-80
PAGE 10



LAMPADAIRE 2093-150
PAGE 25



LAMPADAIRE 2093-225
PAGE 26



SUSPENSION 2093-S
PAGE 57



SUSPENSION 2093-S-T
PAGE 57

SUSPENSION **2093-S** / Olivier Mourgue

Année de création 1967

Inox poli, aluminium

Diamètre rosace plafond 80 mm
Diamètre réflecteur 340 mm
Longueur câble 2000 mm (+/-)
Poids 1,5 Kg

Ampoule fournie

LED 6W 750Lm / 2700K / E27

CE, RoHS, Energy Star, 20, 220-240V

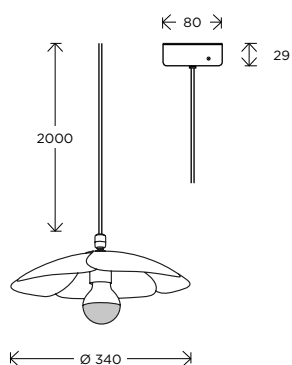

FINITIONS

Inox poli - aluminium

Sur mesure nous consulter

COULEURS RÉFÉRENCES PRIX

COULEURS	RÉFÉRENCES	PRIX
●	2093-s	660,00 €



Inox poli, aluminium
Réf. 2093-s



Inox poli, aluminium
Réf. 2093-s-t

SUSPENSION **2093-S-T** / Olivier Mourgue

Année de création 1967

Inox poli, aluminium

Diamètre rosace plafond 80 mm
Diamètre réflecteur 340 mm
Longueur câble 2000 mm (+/-)
Longueur tiges
300, 500 et 800 mm
Poids 1,5 Kg

Ampoule fournie

LED 6W 750Lm / 2700K / E27

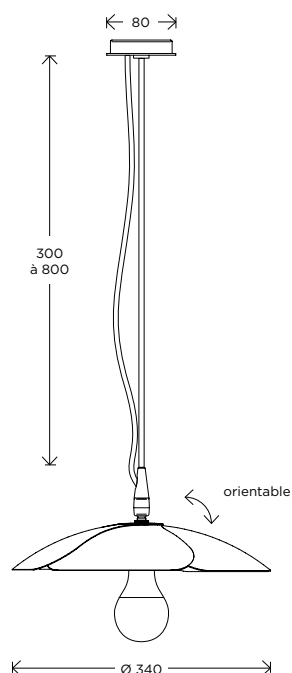

FINITIONS

Inox poli - aluminium - tige 300 mm

Inox poli - aluminium - tige 500 mm

Inox poli - aluminium - tige 800 mm

Tige sur mesure nous consulter

COULEURS RÉFÉRENCES PRIX

COULEURS	RÉFÉRENCES	PRIX
●	2093-s-t-30	1 091,00 €
●	2093-s-t-50	1 115,00 €
●	2093-s-t-80	1 125,00 €

SUSPENSION **A25-L / Alain Richard**

Année de création 1968

Métal laqué, chrome

Diamètre patère 80 mm
Diamètre réflecteur 200 mm
Tige 270 mm
Poids 1,3 Kg

Ampoule fournie

LED 5W 590Lm / 2700K / E27

CE, RoHS, Energy Star, 220-240V

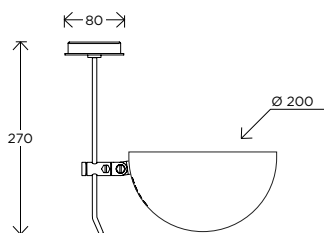

FINITIONS

Chrome
Noir
Blanc
Rouge
Orange
Vert

COULEURS

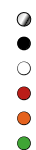

RÉFÉRENCES PRIX

A25-L-ch-270	1 115,00 €
A25-L-n-270	1 228,00 €
A25-L-b-270	1 228,00 €
A25-L-r-270	1 228,00 €
A25-L-o-270	1 228,00 €
A25-L-v-270	1 228,00 €

RÉFLECTEUR SUPPLÉMENTAIRE / VERSION A25-L/D

Métal laqué



A20-réf 670,00 €

Chrome



A20-réf-ch 691,00 €

Autres couleurs, sur mesure nous consulter
Mix de plusieurs couleurs nous consulter



Métal laqué - chrome
Réf. A25L-ch-270



Métal laqué - noir
Réf. A25L-n-270



Métal laqué - blanc
Réf. A25L-b-270



Métal laqué - rouge
Réf. A25L-r-270



Métal laqué - orange
Réf. A25L-o-270



Métal laqué - vert
Réf. A25L-v-270



Métal laqué - noir
Réf. A25L/D-n-270

SÉRIE **A / Alain Richard**



APPLIQUE A25
PAGE 48



APPLIQUE A24-2200
PAGE 47



APPLIQUE A24-1500
PAGE 46



LAMPADAIRE A23
PAGE 27



LAMPE A21
PAGE 13



SUSPENSION A26
PAGE 59

SUSPENSION **A26** / Alain Richard

Année de création 1968

Métal laqué, chrome

Diamètre rosace plafond 80 mm
Diamètre réflecteur 300 mm
Longueur câble 2000 mm (+/-)
Poids 1,8 Kg

Ampoule fournie

LED 5W 590Lm / 2700K / E27

CE LP 20 220-240V

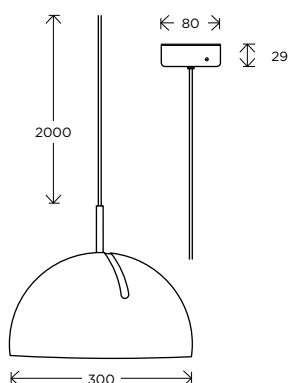

FINITIONS

Noir
Blanc
Rouge
Orange
Vert

COULEURS RÉFÉRENCES PRIX

●	A26-S-n	998,33 €
○	A26-S-b	998,33 €
●	A26-S-r	998,33 €
●	A26-S-o	998,33 €
●	A26-S-v	998,33 €

Autres couleurs, sur mesure nous consulter



Métal laqué - noir
Réf. A26-S-n



Métal laqué - blanc
Réf. A26-S-b



Métal laqué- rouge
Réf. A26-S-r



Métal laqué - orange
Réf. A26-S-o



Métal laqué - vert
Réf. A26-S-v

SÉRIE **A** / Alain Richard



APPLIQUE A25
PAGE 48



APPLIQUE A25-190
PAGE 49



APPLIQUE A24-1500
PAGE 46



APPLIQUE A24-2200
PAGE 47



LAMPADAIRE A23
PAGE 27



LAMPE A21
PAGE 13

SUSPENSION **B5 / René-Jean Caillette**





Année de création c.1957

Métal laqué

Hauteur 250 mm
Diamètre 170 mm
Longueur câble 2000 mm (+/-)
Poids 1,2 Kg

Ampoule fournie

LED 5W 590Lm / 2700K / E27

CE     20  220-240V

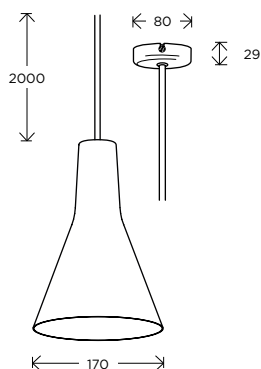

FINITIONS

Noir
Gris foncé
Jaune
Bleu ciel
Rouge

COULEURS RÉFÉRENCES PRIX

●	B5-n	616,67 €
●	B5-gf	616,67 €
●	B5-jo	616,67 €
●	B5-bc	616,67 €
●	B5-r	616,67 €

Autres couleurs, sur mesure nous consulter



Laiton doré - noir
Réf. B5-n



Laiton doré - gris foncé
Réf. B5-gf



Laiton brossé - jaune
Réf. B5-jo



Laiton brossé- bleu ciel
Réf. B5-bc



Laiton doré - rouge
Réf. B5-r

SÉRIE **B / René-Jean Caillette**



LAMPADAIRE B4
PAGE 31



APPLIQUE B3
PAGE 52

SUSPENSION **M4 / Michel Mortier**

Année de création 1952

Métal laqué, laiton

Diamètre rosace plafond 119 mm
Diamètre réflecteur 570 mm
Longueur câble 1800 mm (+/-)
Poids 2,7 Kg

Ampoules fournies (x2)

LED 2X6W

2x780Lm / 2700K / E27

CE       220-240V

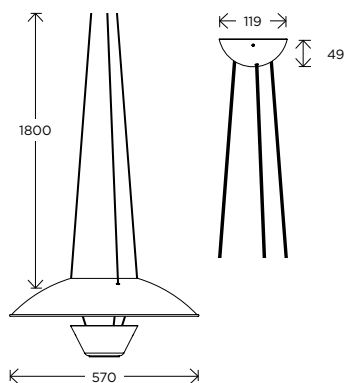

FINITIONS

Noir - blanc
Blanc - blanc
Rouge - blanc
Gris foncé - blanc
Vert - blanc

COULEURS RÉFÉRENCES PRIX

● ○	M4-n	1 558,33 €
○ ○	M4-b	1 558,33 €
● ○	M4-r	1 558,33 €
● ○	M4-gf	1 558,33 €
● ○	M4-v	1 558,33 €

Autres couleurs, sur mesure nous consulter



Métal laqué - noir
Réf. M4-n



Métal laqué - blanc
Réf. M4-b



Métal laqué- rouge
Réf. M4-r



Métal laqué - gris foncé
Réf. M4-gf



Métal laqué - vert
Réf. M4-v



RÉALISATIONS SUR MESURE

CRÉATION DE LUMINAIRES

Les Ateliers Pierre Disderot ont toujours réalisé des luminaires sur mesure pour des projets privés ou publics, comme pour l'aménagement de l'ORTF avec Pierre Paulin et Jean-René Caillette, le paquebot France avec Jacques Dumond, le musée des Papes à Avignon avec Alain Richard ou encore l'aéroport d'Orly avec Joseph-André Motte.



«La part des Anges» © Lucanicolao

Dans cette tradition, la marque Disderot continue de créer des luminaires sur mesure à la demande de marques, designers, architectes ou décorateurs d'intérieur. Dernièrement, notre bureau d'études a créé une gamme complète de luminaires pour une grande maison française de spiritueux en partenariat avec Roger Fatus qui a spécialement dessiné une série d'appliques, suspensions et lampes à poser.

Pour Charlotte de Tonnac et Hugo Sauzay, le duo d'architectes décorateurs de l'agence Festen, nous avons réalisé une suspension (photos ci-dessous).

Nous pouvons également décliner des modèles du catalogue pour des projets spécifiques, comme récemment pour l'aménagement d'un restaurant avec l'adaptation d'une série d'appliques A24/2200 et A24/1500 d'Alain Richard.

GAMME DE LUMINAIRES

«La part des Anges» pour une grande maison de spiritueux à Cognac

Création Roger Fatus

Édition et gestion de projets Disderot

Roger Fatus est né en 1926, il étudie à l'École Nationale Supérieure des Arts Décoratifs de Paris. Puis il intègre l'agence de Jacques Dumond, véritable tremplin pour de nombreux jeunes diplômés...

Son style moderne et raffiné, la rigueur formelle et morale de son dessin issue de la tradition des décorateurs modernistes de l'entre-deux-guerres et de l'Union des Artistes Modernes lui apportent une véritable reconnaissance et plusieurs récompenses comme le prestigieux prix René-Gabriel en 1969. Il enseigne de nombreuses années d'abord à l'ENSAD dont il est issu puis à l'école Camondo qu'il dirige de 1982 à 1989.



A gauche,
«La part des Anges»
Roger Fatus/ Disderot,

Ci-contre,
Luminaires dessinés par
Festen, réalisés par
Disderot.

Photos ©DR



MODULE
ARA II



PILOTAGE D'ÉCLAIRAGE & MODULES LED

PILOTAGE À DISTANCE DES LUMINAIRES DISDEROT

INTÉGRATION DE MODULES LEDS ARA II DANS LA SÉRIE B DE RENÉ-JEAN CAILLETTE

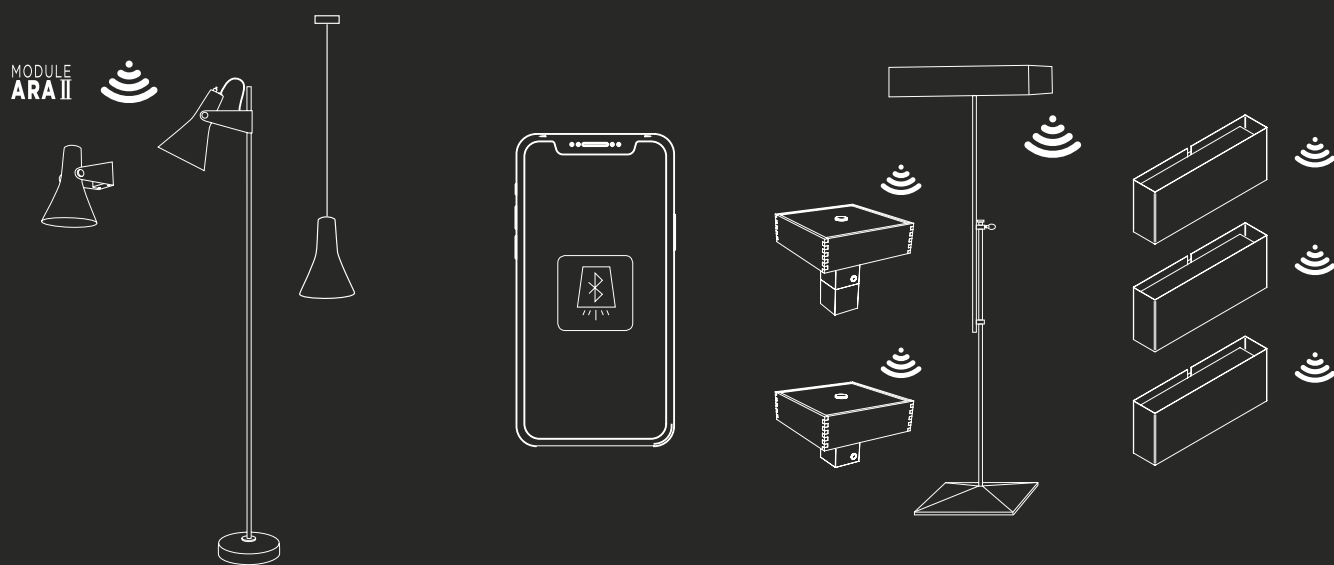

SÉRIE B
RENÉ-JEAN CAILLETTE

SÉRIE POUVANT ÊTRE ÉQUIPÉE
DU MODULE LED ARA II

AR1, AR70 et AR71
ABRAHAM & ROL

6135 GM
PIERRE PAULIN

Certains luminaires DISDEROT peuvent être pilotés à distance via une tablette, un téléphone ou un touch panel : réglage de la gradation, regroupement des luminaires, gestion de la température de couleur via l'application 4remoteBT développée par TRIDONIC.

LAMPADAIRE B4

Les luminaires B3, B4 et B5 de René-Jean Caillette peuvent être équipés des modules ARA II ayant jusqu'à 24 000 cd dans l'axe en 10° (disponibles en faisceaux 10, 24, ou 35 degrés)

FINITIONS **COULEURS**

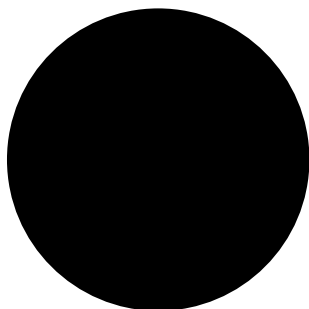

RAL 9005 - SATIN /MAT

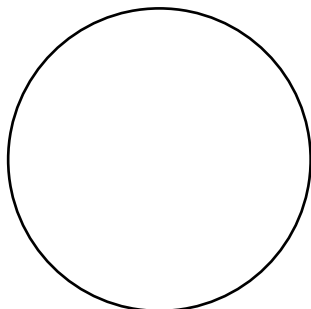

RAL 9016 - SATIN /MAT

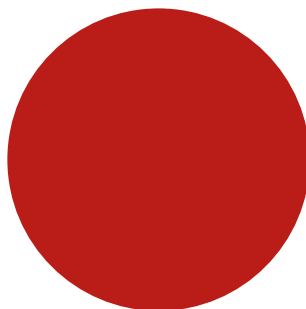

RAL 3000 - SATIN

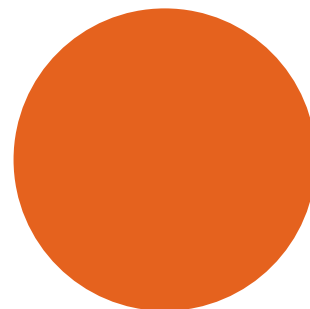

RAL 2004 - SATIN

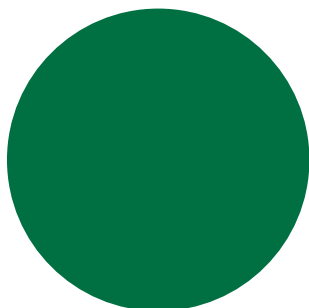

RAL 6029 - SATIN



RAL 1018 - SATIN

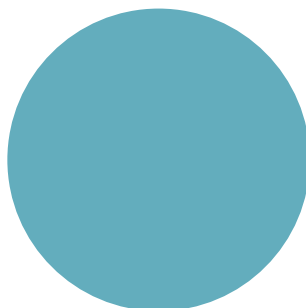

RAL 6027 - SATIN

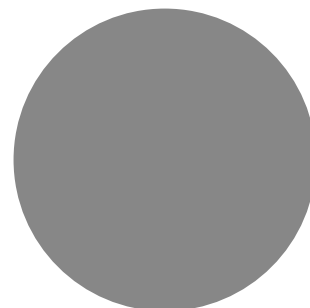

RAL 7042 - SATIN /MAT

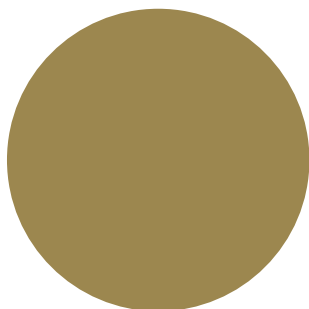

RAL 8000 - SATIN

FINITIONS **MATIÈRES**



CHROME

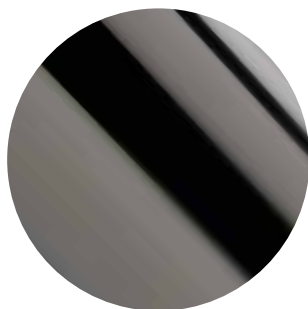

CANON DE FUSIL

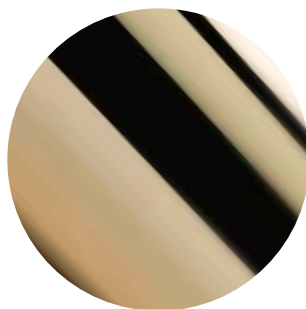

LAITON DORÉ

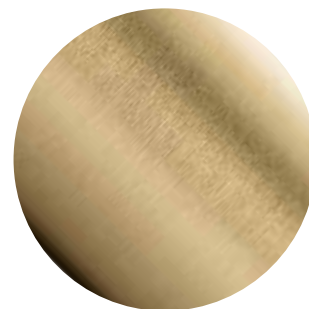

LAITON BROSSÉ



MARBRE GRIS

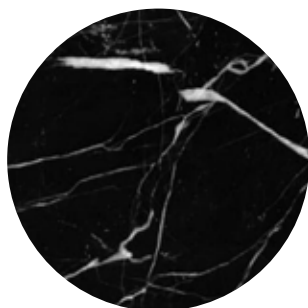

MARBRE NOIR



BOIS
NOYER D'AMÉRIQUE

AMPOULES



LED 5W claire
590Lm / 2700K / E27



LED 8W claire
810Lm / 2700K / E27



LED 6W calotte argentée
750Lm / 2700K / E27



LED 4,5W opale Dim.
460Lm / 2700K / E27



LED 5W opale
590Lm / 2700K / E27



LED 6W opale Dim.
780Lm / 2700K / E27



LED 8W opale Dim.
810Lm / 2700K / E27



LED 4W claire
320Lm / 2700K / E14



LED 4W claire Dim.
360Lm / 2700K / E14



LED 5W mat Dim.
430Lm / 2700K / E14

CONDITIONS GÉNÉRALES DES VENTES

Clause n° 1 : GÉNÉRALITÉS

Les conditions générales de vente décrites ci-après détaillent les droits et obligations de la société DISDEROT (« la société » ou « DISDEROT ») et de son client dans le cadre de la vente de ses produits et toute future collection. Toute prestation accomplie par la société implique donc l'adhésion sans réserve de l'acheteur aux présentes conditions générales de vente sauf dérogation écrite par le vendeur.

Clause n° 2 : COMMANDES ET CONTRATS

Toute commande, pour pouvoir être enregistrée par la société doit faire l'objet d'un ordre écrit par lettre, télécopie ou courrier électronique :

1. Soit d'un ordre écrit du client accepté par l'entreprise
2. Soit d'un devis écrit de l'entreprise, expressément accepté par son client
3. Soit d'une livraison même partielle des documents à l'entreprise

Tous les engagements pris par nos représentants ne sont valables qu'après avoir été acceptés et confirmés par DISDEROT.

En l'absence d'acceptation écrite du devis ou de la commande, le défaut de contestation écrite du devis dans un délai de cinq jours à compter de son émission, le paiement d'acomptes ou de provisions ou le paiement partiel des factures, engagent le client et valent commande de sa part avec acceptation du devis et du prix. Toute annulation ou diminution de la commande, sauf accord express de la société, constitue une violation par le client de ses obligations contractuelles. Dans ce cas, le client pourra être redevable d'un montant de 15 % du prix TTC total de la commande.

De la même façon, toute modification concernant une commande en cours doit être notifiée par écrit et acceptée préalablement par l'entreprise.

L'entreprise se réserve le droit de refuser une commande notamment en cas d'incident de paiement antérieur ou de garantie financières insuffisantes ou pour des raisons techniques. Toute détérioration du crédit client pourra justifier l'existence de garanties ou d'un règlement comptant avant l'exécution de la commande. L'entreprise, sauf stipulation contraire se réserve le droit de faire appel à un ou plusieurs sous-traitants qualifiés, pour la réalisation de tout ou partie d'une commande.

L'entreprise se réserve le droit d'appliquer une participation forfaitaire aux frais fixes en cas de non-respect du minimum de facturation négocié avec le client, les conditions de cette participation seront portées sur la facture.

Clause n° 3 : PRIX

En cas de commande vers un pays autre que la France métropolitaine l'acquéreur est l'importateur ou de ses produits concernés. Des droits de douane ou autres taxes locales ou droits d'importation ou taxes d'état sont susceptibles d'être exigibles. Ces droits et sommes ne relèvent pas du ressort de la société. Ils seront à la charge exclusive de l'acquéreur, tant en termes de déclarations que de paiements aux autorités et organismes compétents du pays de destination.

Clause n° 4 : LIVRAISON

Le délai de livraison indiqué lors de l'enregistrement de la commande n'est donné qu'à titre indicatif et n'est aucunement garanti. Par voie de conséquence, tout retard raisonnable dans la livraison des produits ne pourra donner lieu au profit de l'acheteur à :

1. L'allocation de dommages et intérêts ;
2. L'annulation de la commande.

Les frais de transport seront facturés suivant les conditions communiquées au client lors de la première commande ou suivant celles qui lui auront été notifiées ultérieurement.

DISDEROT s'accorde le droit de modifier ses tarifs à tout moment. Toutefois, elle s'engage à facturer les marchandises commandées aux prix indiqués lors de l'enregistrement de la commande.

Les livraisons sont assurées par un transporteur indépendant, à l'adresse mentionnée par l'acheteur lors de sa commande et à laquelle le transporteur de DISDEROT pourra facilement accéder.

Lorsque l'acheteur s'est lui-même chargé de faire appel à un transporteur qu'il choisit lui-même, la livraison est réputée effectuée dès la remise des produits par DISDEROT au transporteur de l'acheteur qui les a acceptés sans réserves.

L'acheteur reconnaît donc que c'est au transporteur qu'il appartient d'effectuer la livraison et ne dispose d'aucun recours en garantie contre DISDEROT en cas de défaut de livraison des marchandises transportées.

En cas de demande particulière de l'acheteur concernant les conditions d'emballage ou de transport des produits commandés, dûment acceptés par écrit par DISDEROT, les coûts qui y sont liés feront l'objet d'une facturation spécifique complémentaire, sur devis préalablement accepté par écrit par l'acheteur.

En cas de dommages apparents soit marchandises manquantes ou détériorées lors du transport, l'acheteur devra impérativement formuler toutes les réserves nécessaires sur la lettre de voiture et refuser la livraison des marchandises, les réserves doivent être précises dans la description du dommage.

Toutes les marchandises devront être contrôlées lors de la réception. Dans le cas de dommages non apparents, des réserves devront être, en outre, écrites et envoyées par courrier recommandé et accompagnées de tous les justificatifs y afférents (photos notamment) dans un délai maximum de cinq jours suivant la livraison au transporteur avec une copie envoyée à DISDEROT. A défaut du respect de chacune de ces formalités, les produits seront réputés conformes et exempts de tout vice apparent et aucune réclamation ne pourra être valablement acceptée par DISDEROT.

DISDEROT remplacera dans les plus brefs délais et à ses frais, les produits livrés dont les vices apparents ou cachés auront été dûment prouvés par l'acheteur.

Clause n°5 : GARANTIE

DISDEROT garantit le bon fonctionnement du matériel pendant la période de garantie commerciale. Si le matériel s'avère défectueux pendant la période de garantie commerciale, la réparation du matériel sera effectuée gratuitement par DISDEROT.

Les réparations gratuites ne peuvent être obtenues que sur présentation de la facture d'origine délivrée au revendeur par DISDEROT. DISDEROT se réserve également le droit, au lieu de réparer un produit défectueux, d'envoyer des pièces de rechanges ou de remplacer ce produit défectueux par un produit de qualité identique ou supérieure.

1. Durée de garantie

Cette garantie commerciale est valable pour une durée de deux ans à compter de la date d'achat par le revendeur. Cette date se trouve sur la facture commerciale.

2. Transport

Les frais de transport du matériel (expédition du matériel à DISDEROT et son retour) sont à la charge du client sauf accords commerciaux.

3. Limitations

DISDEROT ne garantit pas ce qui suit :

- Le remplacement de pièces dû à l'usure normale ;
- Les accessoires (par exemple ampoules) vendus avec le produit ou séparément ;
- Les défauts résultant de modifications effectuées sans l'accord de DISDEROT ;
- Tous dommages résultant de la non-conformité d'un matériel à des normes ou spécifications en vigueur dans un pays autre que le pays d'achat.
- Toute réclamation concernant l'aspect extérieur ou les finitions, envoyée à la société au-delà de 10 jours de la date de réception des produits.
- Le service de la garantie est exclu si les dommages ou défauts ont pour origine :
- Tout usage inapproprié, toute utilisation excessive, toute manipulation ou tout emploi du matériel non conforme aux instructions contenues dans la notice d'utilisation, et notamment : l'emploi de sources lumineuses (ampoules, etc...) de puissance excédant la puissance maximale indiquée par DISDEROT, un stockage inapproprié, une chute ou des chocs excessifs ;
- La corrosion, la saleté, l'eau ou le sable ;
- Toute connexion du matériel à des sources de courant non conformes aux usages ;
- Tout emballage inadéquat du matériel lors de son expédition à la société ;
- Tout événement de force majeure ou toute cause hors du contrôle de DISDEROT à savoir notamment la foudre, l'eau, le feu, les émeutes et la ventilation non appropriée.

Clause n° 6 : RETOURS

Les retours sont autorisés seulement dans le cas de réclamation et doivent être préalablement validés par écrit par DISDEROT. Les produits retournés devront être envoyés dans leur emballage d'origine, complets. Au cas où le produit serait endommagé pendant le retour faute d'emballage approprié, DISDEROT se réserve le droit de ne pas traiter le retour ou d'appliquer une décote selon l'état de la marchandise.

Clause n° 7 : PROPRIÉTÉ INTELLECTUELLE ET DISTRIBUTION PAR INTERNET

1. L'utilisation sur Internet d'images ou de marques appartenant à DISDEROT est assujettie à une autorisation écrite de DISDEROT.

2. Les images des produits et toute représentation des produits de DISDEROT doivent être fournies exclusivement par DISDEROT ou un représentant légal. Seules les images officielles fournies par DISDEROT doivent apparaître sur le site du revendeur.

3. La vente en ligne n'est autorisée qu'après l'obtention par le site d'un accord écrit préalable de DISDEROT et en tous cas sous la condition expresse suivante : seuls les produits stockés par le client peuvent être proposés à la vente sur le site e-commerce.

4. Tout partenariat ou opération de revente de produits de DISDEROT sur un site e-commerce tiers doit être soumis préalablement à l'accord de DISDEROT.

D'autre part, les conditions ci-dessous devront être respectées :

1. Les prix affichés par le site suivent le tarif TTC recommandé en vigueur de DISDEROT.

2. Toute opération de promotion / solde de nos produits mis en ligne fasse l'objet d'un accord écrit préalable de DISDEROT

Clause n° 8 : E-COMMERCE BtoB

1. Commande

Il appartient à l'acheteur de sélectionner sur le site e-commerce de DISDEROT les produits qu'il désire commander, selon les modalités suivantes : sélection des produits via les fiches produits puis validation du panier de commande.

Les offres de produits sont valables tant qu'elles sont visibles sur le site, dans la limite des stocks disponibles.

La vente ne sera considérée comme valide qu'après paiement intégral du prix. Il appartient à l'acheteur de vérifier l'exactitude de la commande et de signaler immédiatement toute erreur. Toute commande passée sur le site e-commerce de DISDEROT constitue la formation d'un contrat conclu à distance entre l'acheteur et DISDEROT. DISDEROT se réserve le droit d'annuler ou de refuser toute commande d'un client avec lequel il existerait un litige relatif au paiement d'une commande antérieure.

L'acheteur pourra suivre l'évolution de sa commande sur le site e-commerce de DISDEROT. Toute annulation de la commande par l'acheteur ne sera possible qu'avant la confirmation de commande envoyée par le service commercial de DISDEROT.

2. Espace client-compte

Afin de passer commande, l'acheteur est invité à créer un compte (espace personnel «Mon compte»).

Pour ce faire, il doit s'inscrire en remplissant le formulaire qui lui sera proposé au moment de sa demande d'inscription et s'engage à fournir des informations sincères et exactes concernant sa société.

Le client est responsable de la mise à jour des informations fournies. Il lui est précisé qu'il peut les modifier en se connectant à son compte.

Pour accéder à son espace personnel et aux historiques de documents de vente, le client devra s'identifier à l'aide de son nom d'utilisateur et de son mot de passe qui lui seront communiqués après son inscription et qui sont strictement personnels. A ce titre, le client s'en interdit toute divulgation.

Dans le cas contraire, il restera seul responsable de l'usage qui en sera fait.

Le client pourra également solliciter sa désinscription en se rendant à la page dédiée sur son espace personnel. Celle-ci sera effective dans un délai raisonnable.

En cas de non respect des conditions générales de vente et/ou d'utilisation, le site e-commerce de DISDEROT aura la possibilité de suspendre voir de fermer le compte du client après mise en demeure adressée par voie électronique et restée sans effet.

Toute suppression de compte, quel qu'en soit le motif, engendre la suppression pure et simple de toutes informations personnelles du client. La création du compte entraîne l'acceptation des présentes conditions générales de vente.

Clause n° 9 : MODALITÉS DE PAIEMENT

Pour toute demande d'ouverture de compte : nous fournir un RIB et un extrait Kbis.

La date de la facture constitue le point de départ du délai de paiement ; la date d'échéance est celle indiquée sur la facture.

Si DISDEROT accorde un escompte pour paiement comptant, les conditions de cet escompte seront portées sur la facture.

Le règlement des commandes s'effectue par chèque ou par virement exclusivement.

Dans tous les cas, les délais accordés ne peuvent être supérieurs à ceux visés dans la loi LME soit 45 jours fin de mois ou 60 jours date de facture sauf accord dérogatoire.

Clause n° 10 : RETARD DE PAIEMENT

Sauf accords commerciaux, tout règlement non reçu à la date d'échéance entrainera :

1. La suspension immédiate des livraisons.
2. Une pénalité de retard d'un montant égal à 3 fois le taux d'intérêt légal
3. Le paiement immédiat de toutes les factures échues et non échues.
4. Le paiement avant expédition de toutes les commandes en cours.

Les sommes éventuellement reçues seront imputées automatiquement sur les factures les plus anciennes même si leurs montants correspondent à d'autres factures.

Le taux de l'intérêt légal retenu est celui en vigueur au jour de la livraison des marchandises. Cette pénalité est calculée sur le montant TTC de la somme restant due, et court à compter de la date d'échéance du prix sans qu'aucune mise en demeure préalable ne soit nécessaire.

En sus des indemnités de retard, toute somme, y compris l'acompte, non payée à sa date d'exigibilité produira de plein droit le paiement d'une indemnité forfaitaire de 40 euros due au titre des frais de recouvrement.

Clause n° 11 : CLAUSE RÉGULATOIRE

Si dans les quinze jours qui suivent la mise en œuvre de la clause «Retard de paiement», l'acheteur ne s'est pas acquitté des sommes restant dues, la vente pourra être résolue de plein droit sur décision de DISDEROT et pourra ouvrir droit à l'allocation de dommages et intérêts au profit de DISDEROT.

Clause n° 12 : CLAUSE DE RÉSERVE DE PROPRIÉTÉ

En application de la Loi N°80335 du 12 mai 1980, le vendeur se réserve la propriété de toutes les marchandises livrées jusqu'au paiement intégral des sommes qui lui sont dues par l'acheteur. À ce titre, si l'acheteur fait l'objet d'un redressement ou d'une liquidation judiciaire, la société se réserve le droit de revendiquer, dans le cadre de la procédure collective, les marchandises vendues et restées impayées. Le vendeur pourra donc venir reprendre sa marchandise en cas de non-paiement de ses factures.

Cette disposition n'empêche pas que les risques de vol, perte ou détérioration des biens vendus ne soient transférés à l'acheteur à la livraison.

Clause n° 13 : FORCE MAJEURE

La responsabilité de DISDEROT ne pourra pas être mise en œuvre si la non-exécution ou le retard dans l'exécution de l'une de ses obligations décrites dans les présentes conditions générales de vente découle d'un cas de force majeure.

À ce titre, la force majeure s'entend de tout événement extérieur, imprévisible et irrésistible au sens de l'article 1148 du Code civil.

Clause n° 14 : VALIDITÉ - JURIDICTION

La non application par l'entreprise de l'une ou l'autre des stipulations des présentes conditions n'emporte pas renonciation de sa part à s'en prévaloir à tout moment et ne porte pas atteinte à la validité de tout ou partie de ces conditions.

Tous litiges éventuels seront de la compétence exclusive des juridictions du siège social de l'entreprise à savoir le Tribunal de Commerce de Paris. Cette clause s'applique même en cas de référé, de demande incidente, de pluralité de défendeurs, d'appel en garantie et quels que soient le mode et les modalités de paiement.

Toutes les prestations réalisées par l'entreprise sont soumises à la loi française.

Clause n° 15 : ASSURANCE

Il appartient au client de prendre toutes assurances pour couvrir les risques auxquels sont exposés ses marchandises livrées à l'Entreprise ou à ses sous-traitants, et dont seul le client connaît et sait apprécier la valeur.

L'assurance de l'entreprise ne couvre pas les marchandises et objets appartenant à ses clients en transit dans ses ateliers ou ceux de ses sous-traitants, en cours de transport, avant, pendant ou après l'exécution des travaux pour lesquels ils ont été livrés.

Le client doit obtenir de sa (ou ses) compagnie(s) d'assurance la renonciation à tout recours contre l'entreprise ou ses sous-traitants.



L'ENGAGEMENT DISDEROT

FABRICATION FRANÇAISE & DÉVELOPPEMENT DURABLE

La marque Disderot perpétue l'héritage des ateliers Pierre Disderot dans le respect de son identité et de son savoir-faire, avec une dimension écoresponsable, indispensable à la préservation de l'environnement.



Assemblage d'une lampe 1013

Tous les modèles Disderot sont fabriqués en France, dans notre nouvel atelier en région parisienne, qui centralise désormais toutes les étapes de conception et d'assemblage des luminaires. Fidèles aux dessins originaux, ils sont systématiquement adaptés à la technologie LED. Leurs emballages sont conçus avec des matériaux sourcés PEFC et 100% recyclables (mousses de calage, et emballages carton).



Nouveau site de production

Préparation et mise en peinture des lampes 1013



CONTACTS **DISDEROT**



Showroom
Passage Saint-Paul
75004 Paris

T/ +33 (0)1 44 78 94 01
www.disderot.com
Visite du showroom sur rendez-vous

Stephan Clout
stephan.clout@disderot.fr
P/ +33 (0)6 09 16 06 87

François Grelet
francois.grelet@disderot.fr
P/ +33 (0)6 11 57 07 54

Visuels non contractuels

Crédits photographiques
© Disderot / © Gionata Xerra (pages 4, 5, 16, 19, 29) / © Minotti spa (page 51)



DISDEROT



DISDEROT

PASSAGE SAINT-PAUL • 75004 PARIS • France

www.disderot.com